



ИНСТРУКЦИЯ ПО ЭКСПЛУАТАЦИИ



Мультитемпературные винные шкафы

PCLP160 / 205 / 251
CPW160B1 / 204B1 / 250B1

Перед началом эксплуатации внимательно прочитайте инструкцию. Храните инструкцию в доступном месте для использования при необходимости.

В инструкции содержится описание мер предосторожности при транспортировке, установке, использовании, техническом обслуживании и другие аспекты, связанные с эксплуатацией устройства.

Компания **Climadiff** постоянно совершенствует свою продукцию, поэтому мы надеемся, что вы с пониманием отнесетесь к сохранению за нами права на внесение изменений в конструкцию, комплектацию и технологические решения устройства без уведомления.

ИНСТРУКЦИИ ПО ТЕХНИКЕ БЕЗОПАСНОСТИ

Во избежание риска возгорания, поражения электрическим током или получения травм во время использовании устройства, соблюдайте следующие основные меры предосторожности. Устройство должно обслуживаться только официальным персоналом сервисной службы.

Для вашей безопасности и правильного использования устройства перед установкой внимательно прочитайте эту инструкцию, включая предупреждения и полезные советы, которые она содержит. Для предотвращения повреждений и/или травм важно быть полностью осведомленным о работе и правилах безопасности при его использовании. Сохраняйте инструкцию, храните ее в доступном месте для случаев перемещения или продажи. Это обеспечит оптимальную эксплуатацию устройства.

Производитель не несет ответственности в случае неправильного использования устройства.

Данное устройство предназначено для использования внутри помещения и аналогичных им: на кухнях, в магазинах, офисах, ресторанах и других помещениях профессионального назначения, а также для использования клиентами отелей, мотелей и других помещений жилого характера.

Убедитесь, что внутреннее напряжение помещения соответствует напряжению, указанному на заводской табличке устройства; оно должно быть подключено к заземленной розетке. Неправильный ремонт или подключение могут привести к угрозе безопасности. Если выявлены несоответствия, обратитесь за помощью к квалифицированному персоналу.

Не обрезайте и не перемещайте заземление от основного кабеля.

В целях безопасности не используйте удлинитель.

В случае повреждения устройства (например, при сильном ударе или при скачке напряжения из-за молнии, наводнения, пожара), отсоедините вилку от электросети и проверьте прибор у квалифицированного специалиста по ремонту.

Во избежание любой опасности не заменяйте поврежденный сетевой кабель самостоятельно. Свяжитесь с вашим розничным продавцом, официальным сервисным центром.

Данное устройство должно быть установлено таким образом, чтобы сетевая розетка была в доступе. Не двигайте устройство после того, как заполните его: есть риск деформации корпуса без возможности ремонта.

Электрические части не должны быть доступны.

- ✓ Держите детей по дальше от устройства
- ✓ Не используйте устройства на улице

В случае проливания жидкости (разбилась бутылка и т. д.) на электрические части (двигатель и т. Д.) немедленно отсоедините вилку сетевого шнура.

Во избежание пожара, поражения электрическим током или травм не погружайте сетевой кабель, вилку или сам прибор в воду или любую другую жидкость. Не прикасайтесь к устройству мокрыми руками.

Держите устройство вдали от источников тепла и прямых солнечных лучей.

Не допускайте, чтобы сетевой кабель свисал со стола или соприкасался с острыми краями или горячими поверхностями.

Не тяните за сетевой кабель - беритесь за вилку, чтобы отсоединить устройство.

Убедитесь, что помещение, в которой будет установлено устройство может выдержать его вес при загрузке (вес бутылки 0,75 мл равен примерно 1,3 кг). Устройство должно быть выставлено по уровню на ровной поверхности. В случае, если пол покрыт ковром или ковровином, необходимо сделать жесткую платформу конкретно под устройство.

Чтобы предотвратить повреждение дверной прокладки, убедитесь, что дверь полностью открыта при вынимании полок из рельсового отсека.

Безопасность детей и лиц с ограниченными возможностями

- Данное устройство может использоваться детьми старше 8 лет и лицами с ограниченными возможностями физического, сенсорного или умственного развития в присутствии лица, ответственного за их безопасность и осуществляющего надзор или инструктирование по вопросам использования прибора. Дети не должны играть с устройством. Очистка и техническое обслуживание не должны осуществляться детьми, если они не старше 8 лет и не находятся под наблюдением.
- Операции по очистке и обслуживанию пользователей не должны выполняться детьми, если им не исполнилось 8 лет и они не находятся под наблюдением взрослых.
- Храните упаковку в недоступном для детей месте, во избежании риска удушья.
- Риск попадания ребенка в ловушку - это не проблемы прошлого. Выброшенные или брошенные устройства по-прежнему опасны, даже если они "просто постоят в гараже несколько дней".
- Перед утилизацией устройства выньте вилку из розетки, отрежьте кабель питания как можно ближе к корпусу и снимите дверь, чтобы дети при игре не заблокировались изнутри.
- Если устройство с магнитным уплотнением двери заменяется другим прибором с защелкой на двери или на уплотнении, убедитесь, что защелка отключена, прежде чем продавать или утилизировать старое устройство. Это предотвратит превращение устройства в ловушку для детей.
- Храните устройство и шнур питания в месте, недоступном для детей младше 8 лет.

Общая безопасность

ВНИМАНИЕ — Данное устройство предназначено для использования внутри помещения и аналогичных им: на кухнях, в магазинах, офисах, ресторанах и других помещениях профессионального назначения, а также для использования клиентами отелей, мотелей и других помещений жилого характера.

ВНИМАНИЕ — Устройство должно быть установлено на ровной поверхности в соответствии с рекомендациями инструкции.

ВНИМАНИЕ — Не храните внутри устройства горючие вещества, в том числе аэрозоли.

ВНИМАНИЕ — При повреждении кабеля питания его замена должна осуществляться производителем или официальным сервисным центром, чтобы избежать риска поражения электрическим током.

ВНИМАНИЕ — Не используйте электрические приборы внутри шкафа, за исключением одобренных изготовителем.

ВНИМАНИЕ — Не повреждайте охлаждающий контур.

ВНИМАНИЕ — Система охлаждения и теплоизоляция содержат горючие вещества. Утилизируйте устройство только в специализированных пунктах. Не подвергайте устройство воздействию открытого огня.

Охлаждающая жидкость (хладагент)

В системе охлаждения устройства используется изобутан (R600a). Это легковоспламеняющийся природный газ, опасный для окружающей среды. Во время транспортировки и установки убедитесь, что ни один из компонентов системы охлаждения не поврежден.

Внимание: Опасность возникновения пожара

В случае повреждения охлаждающего контура:

- Избегайте открытого огня и любых источников воспламенения.
- Проветрите помещение, в котором находится устройство.
- Ни в коем случае не изменяйте комплектацию устройства.
- Любые повреждения кабеля питания могут вызвать короткое замыкание и/или поражение электрическим током.

Электробезопасность:

- Производитель не несет ответственность за неисправность электрооборудования сторонних производителей.
- При подключении к розетке не используйте удлинители и адаптеры.
- Убедитесь, что розетка не повреждена. Плохое соединение может привести к перегреву и возгоранию.
- Убедитесь в доступности розетки, к которой подключено устройство.

- При отсоединении от розетки не тяните за провод кабеля питания.
- Убедитесь, что устройство заземлено.
- В случае повреждения розетки, не подключайте устройство, во избежании риска удара током или возгорания.
- Не используйте устройство, если плафон внутреннего освещения находится не на месте.
- Устройство работает от однофазной сети 220~240В/50Гц. Устройство должно быть подключено к розетке с заземлением в соответствии с рекомендациями по силе тока.
- Не заменяйте самостоятельно поврежденный кабель питания. Обратитесь в официальную сервисную службу.
- Розетка должна быть легкодоступна для взрослых, но вне досягаемости детей.

Ежедневное использование

- Не храните внутри устройства горючие жидкости и взрывчатые вещества.
- Не используйте другие электрические приборы внутри устройства (блендеры, льдогенераторы и т.д.).
- Не подвергайте устройство воздействию солнечных лучей.
- Устройство следует держать вдали от огня свечей и других источников открытого пламени, чтобы избежать риск возгорания.
- Это устройство предназначено исключительно для хранения вина и напитков.
- Устройство является громоздким. Будьте осторожны при его перемещении.
- Если устройство оснащено колесиками, помните, что они служат только для перемещения на небольшое расстояние (внутри помещения). Не используйте их при перемещении на большие расстояния.
- Чтобы избежать падения содержимого и предотвратить повреждение устройства, не перегружайте его.

Внимание! Чистка и техническое обслуживание

- Перед обслуживанием выключите устройство и отключите от электропитания.
- Не очищайте устройство с использованием металлических предметов, парогенераторов, эфирных масел, органических растворителей и абразивных материалов.
- Никогда не чистите детали прибора легковоспламеняющимися жидкостями. Пары могут создать опасность пожара или взрыва
- Не используйте острые предметы для удаления льда. Используйте пластмассовый скребок.

Важная информация об установке!

- Устройство предназначено только для хранения вина
- Устройство не предназначено для хранения пищевых продуктов.
- Средняя температура устройства 12°C.
- Заводская установка полок является самой практичной.
- Устройство является отдельностоящим.

Ни в коем случае не встраивайте устройство в мебель.

Обеспечьте эффективную вентиляцию вокруг устройства. Для этого следуйте инструкциям по установке.

- Устройство необходимо устанавливать в доступных местах.
- Избегайте попадания прямых солнечных лучей на устройство, а так же контакта горячего компрессора со стенами, чтобы предотвратить риск возникновения пожара.
- Держите прибор вдали от прямых солнечных лучей и источников тепла (плита, обогреватель, радиатор и т. д.). Прямые солнечные лучи могут повлиять на акриловое покрытие, а источники тепла могут увеличить потребление электроэнергии. Экстремально холодная или горячая температура окружающей среды также может привести к неправильной работе приборов.
- Подключите устройство к индивидуальной, правильно установленной заземленной розетке. Ни при каких обстоятельствах не отрезайте и не вынимайте третий (заземляющий) зубец из шнура питания. По всем вопросам касающихся питания и/или заземления, обращайтесь к компетентному мастеру или в официальную сервисную службу.
- Убедитесь в доступности розетки после установки устройства.
- Распакуйте устройство и осмотрите его на предмет наличия повреждений. Не подключайте устройство при наличии повреждений, сообщите о них продавцу.
- Перед подключением источника питания рекомендуется дать устройству отстояться не менее 24 часов, чтобы обеспечить правильную подачу жидкости в компрессор.
- Во избежание перегрева необходима правильная циркуляция воздуха. Чтобы обеспечить достаточную вентиляцию, соблюдайте приведенные рекомендации по установке.
- Во избежание риска возгорания, по возможности, следите за тем, чтобы устройство не соприкасалось со стенами или с каким-либо горячим элементом (компрессором, конденсатором). Соблюдайте рекомендации по установке.
- Устройство не должно располагаться близко к радиаторам, плитам для приготовления пищи или газовым конфоркам.
- Убедитесь, что электрические розетки остаются доступными после установки прибора.
- При установке устройства убедитесь, что шнур питания не зацепился и не поврежден.

Энергосбережение

Чтобы ограничить потребление электроэнергии:

- ✓ Установите устройство в соответствующее место (см. “Инструкции по установке”).
- ✓ Оставляйте двери открытыми как можно меньше времени.
- ✓ Производите периодическую очистку конденсатора системы охлаждения.
- ✓ Периодически проверяйте уплотнение двери на наличие повреждений и загрязнений. При наличии повреждений свяжитесь с сервисной службой.
- ✓ Для максимально эффективного использования энергии холодильной установкой рекомендуется следующая комбинация полок. Всего здесь четыре полки и одна витрина.

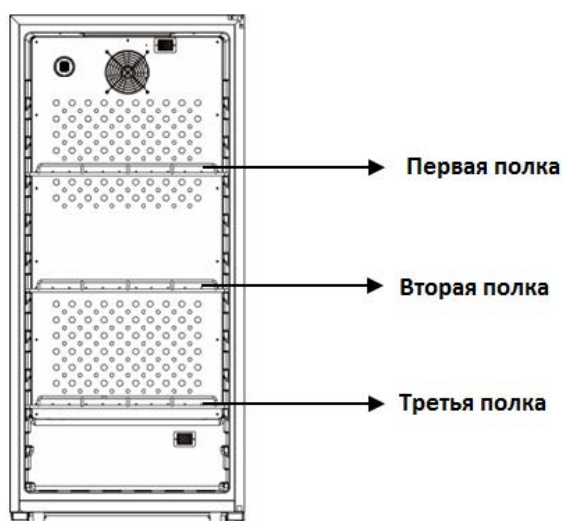

PCLP160 / CPW160B1

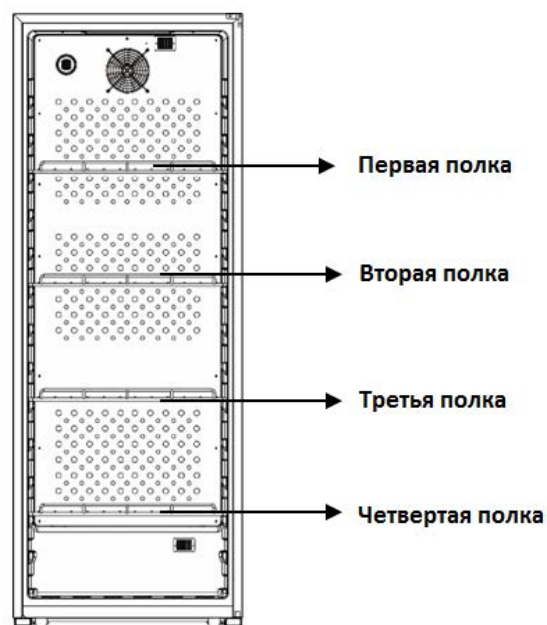

PCLP205 / CPW204B1

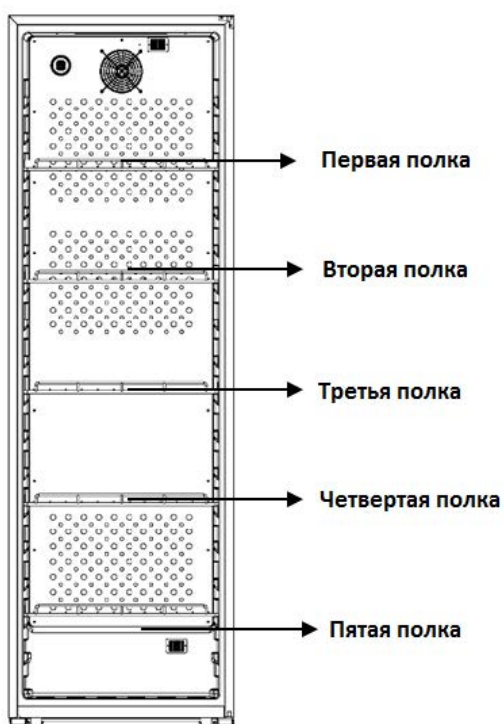

PCLP251 / CPW250B1

- ✓ Термостат устройства электронный и позволяет устанавливать температуру от 5 до 20 градусов.
- ✓ Для хранения вина рекомендуется выставить температуру 12 градусов.
- ✓ Эта температура может быть адаптирована в зависимости от типа вина, которое будет храниться.

- ✓ Установка температуры выше 12 градусов снизит энергопотребление прибора.
- ✓ Установка температуры ниже 12 градусов приведет к увеличению энергопотребления прибора. Некоторые модели позволяют устанавливать разные уровни температуры в одном и том же шкафу. Устройство обеспечивает поддержание температуры до тех пор, пока он находится в рабочем состоянии и используется в нормальных условиях.
- ✓ На температуру внутри устройства может влиять множество факторов: температура в помещении, воздействие солнца, количество дверных проемов и количество хранящихся бутылок. Небольшие изменения температуры совершенно нормальны.

Устранение неполадок

- Любые электрические работы должны проводиться только квалифицированным специалистом.
- Прибор должен быть отремонтирован в аккредитованном ремонтном центре с использованием только оригинальных запасных частей от производителя.

Данный прибор предназначен для использования внутри помещения и аналогичных им: на кухнях, в

магазинах, офисах, ресторанах и других помещениях профессионального назначения, а также для

использования клиентами отелей, мотелей и других помещений жилого характера.

Изготовитель не несет

ответственности за другое использование.



R600a

Инструкции по безопасности

- **Внимание:** Не используйте механические устройства или другие средства для того, чтобы ускорить процесс размораживания, кроме рекомендованных изготовителем.
- **Внимание:** Не загораживайте вентиляционные отверстия в корпусе прибора.
- **Внимание:** Не храните в приборе аэрозольные баллончики с горючим газом.
- **Внимание:** Не повреждайте контур охлаждения.
- **Внимание:** Холодильные агрегаты, работающие на изобутане (R600a), нельзя размещать рядом с источником воспламенения (например, возле открытых электрических контактов) или там, где хладагент может собираться в случае утечки.

Тип хладагента указан на табличке производителя шкафа.

Внимание:

Не используйте электроприборы (гигрометры, термостаты и пр.) в отделениях хранения, если они не имеют тип, рекомендуемый изготовителем.



Данное устройство соответствует требованиям всех применимых европейских директив и поправок к ним.

EPREL

Чтобы узнать больше об устройстве, обратитесь к онлайн-базе данных EPREL. Как определено в Делегированном Регламенте Комиссии (EU) 2019/2016, вся информация, относящаяся к данному устройству, доступна на базе EPREL (European Product Database for energy labeling). Эта база данных позволяет ознакомиться с информацией и технической документацией устройства. Так же можно получить доступ к базе данных EPREL, сканируя QR-код на энерго-этикетке устройства или перейдя непосредственно по адресу: www.ec.europa.eu и задав поиск ссылки модели охлаждающего устройства.

2. ОПИСАНИЕ

PCLP160 / PCLP205 / PCLP251

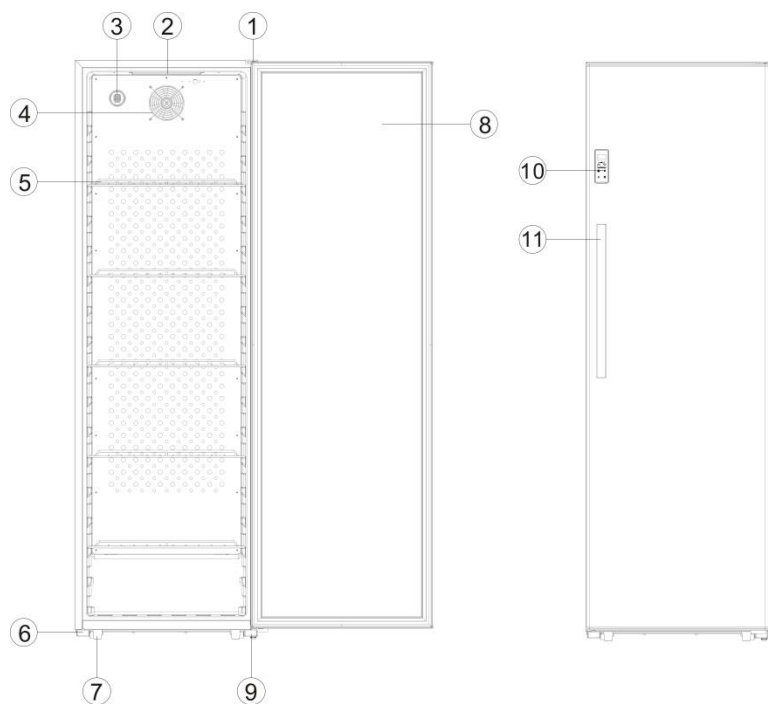

1	Верхняя петля
2	Светодиодное освещение
3	Угольный фильтр
4	Вентилятор
5	Полка
6	Опора двери
7	Регулируемая ножка
8	Глухая дверь
9	Нижняя петля
10	Панель управления
11	Ручка

CPW160B1 / CPW204B1 / CPW250B1

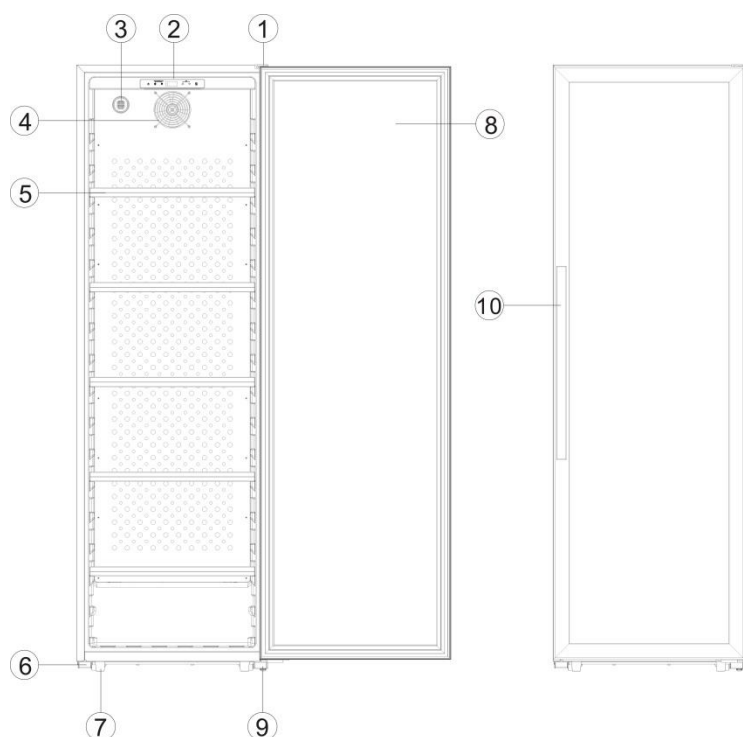

1	Верхняя петля
2	Панель управления
3	Угольный фильтр
4	Вентилятор
5	Полка с деревянной лицевой панелью
6	Опора двери
7	Регулируемая ножка
8	Стеклянная дверь
9	Нижняя петля
10	Ручка

Мультитемпературный режим (вентилятор выключен):

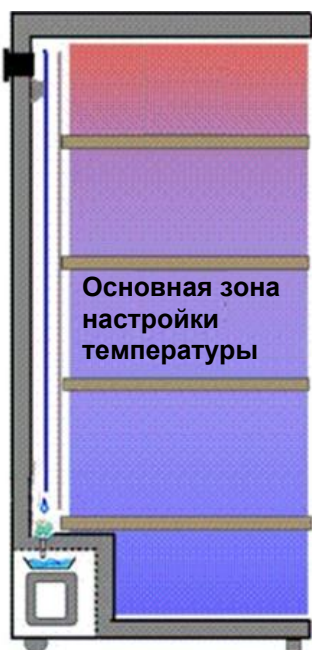

Центральная и верхняя зоны предназначены для хранения

От 6°C до 8°C - разница температур в верхней и нижней зонами в зависимости от модели устройства

Нижняя зона предназначена для охлаждения

Монотемпературный режим (вентилятор включен):

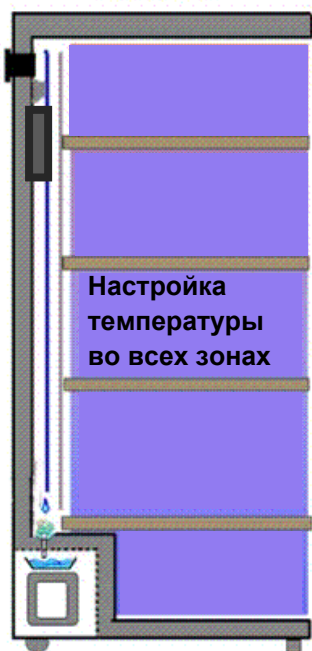

Разница температуры в зонах + / - 2°C от заданного значения

3. ТЕХНИЧЕСКАЯ ИНФОРМАЦИЯ

Ниже пример таблички:

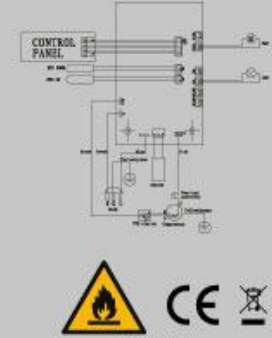
Climadiff		ELECTRIC DIAGRAM Schéma électrique
Référence	PCLP160	
Service Ref	PCLP160/2	
S/N	204200001	
Modèle usine	KWS-160F	
Classe climatique	N/ST/T	
Volume Total Net	310L	
Consommation d'énergie annuelle	150kWh/an	
Consommation jour d'énergie à 16°C	0.128kWh/24h	
Consommation jour d'énergie à 32°C	0.692kWh/24h	
Gaz réfrigérant / Quantité	R600a/45g	
Agent isolant	Cyclopentane	
Voltage	220-240V	
Fréquence	50Hz	
Ampérage	1.5A	
Puissance maximum	150W	
Puissance de la lampe	2W	
Classe de protection contre les chocs électriques	II	
		Made in PRC FRIO Entreprise - Climadiff 143 Bld Pierre Lefautcheux 72230 Arnage (France)

Технические и электрические данные прибора указаны на табличке производителя, прикрепленной к внутренней стенке или в задней части изделия (в зависимости от модели).

Мы рекомендуем Вам занести серийный номер изделия в поле ниже до установки шкафа:

После установки и подключения изделия доступ к серийному номеру может быть затруднен.

ВНИМАНИЕ: Эта информация необходима при обращении для технического обслуживания.

4. ИНСТРУКЦИЯ ПО УСТАНОВКЕ

Перед использованием устройства:

- Удалите внешнюю и внутреннюю упаковку.
- Оставьте устройство в вертикальном положении в состоянии покоя в течение примерно 24 часов до его ввода в эксплуатацию. Это позволит уменьшить возможность сбоя в работе системы охлаждения по причине транспортировки.
- Протрите устройство изнутри с помощью мягкой ткани и теплой воды.
- Установка устройства производится при помощи не менее двух человек на гладкое, прочное основание, способное выдержать вес устройства с полной загрузкой.
- При решении об утилизации устройства, обратитесь в специализированную службу.
- Не перекрывайте вентиляционные отверстия устройства.
- Выравнивайте положение шкафа с помощью спиртового уровня.

- Данное устройство предназначено только для отдельностоящей установки. Никогда не встраивайте устройство в мебель. Для правильной работы необходимо обеспечить хорошую циркуляцию воздуха вокруг устройства. Мы не несем никакой ответственности за несоблюдение инструкций по установке.
- Устройство предназначено для использования только внутри помещений.
- Устройство предназначено только для хранения вина.
- В устройстве используется легковоспламеняемый хладагент. Будьте аккуратны. Во время транспортировки не повредите охлаждающий контур.
- Подключите устройство к розетке, оставив зазор в 30 мм между задней стенкой устройства и стеной. Будьте аккуратны при установке устройства. Выравнивание производится при помощи спиртового уровня. Это позволит предотвратить любое искажение из-за нестабильности, приводящее к шуму и вибрации, и обеспечит идеальную герметизацию двери.

Внимание

- Храните вино в плотно закрытых бутылках в горизонтальном положении.
- Не перегружайте устройство.
- Не открывайте двери чаще необходимого.
- Не покрывайте полки фольгой или любыми другими материалами, это может затруднить циркуляцию воздуха.
- Если устройство остается пустым в течение длительного времени, рекомендуется отключить его от электросети, произвести очистку и оставить дверь приоткрытой для циркуляции воздуха и предотвращения образования плесени и неприятных запахов.

ВНИМАНИЕ: Не храните внутри устройства любые вещества, которые могут привести к возникновению пожара.

Установка задних упоров

В комплект поставки шкафа входят 2 стеновых упора. Перед установкой винного шкафа изучите приведенные ниже инструкции по креплению упоров для создания воздушного зазора между стеной и шкафом и обеспечения нормальной вентиляции и защиты устройства.

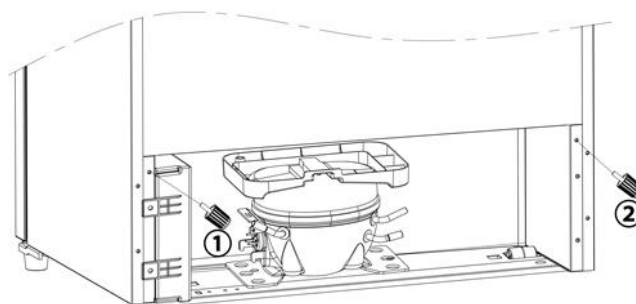

Ниже приведен внешний вид устройства после установки задних упоров:

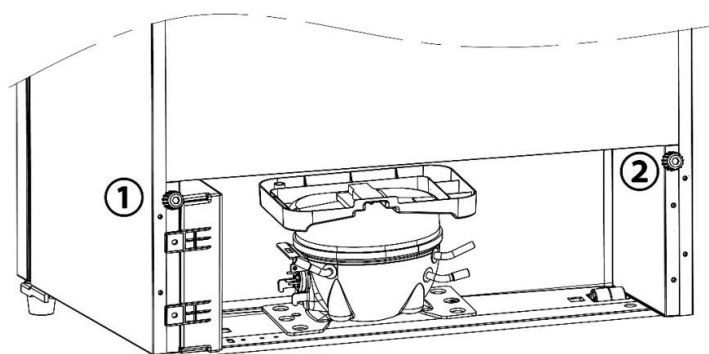

Установка ручки

PCLP160 / PCLP205 / PCLP251

Шаг 1: Шаг 1: Вставьте два винта в отверстия в двери, как показано на рисунке ниже:

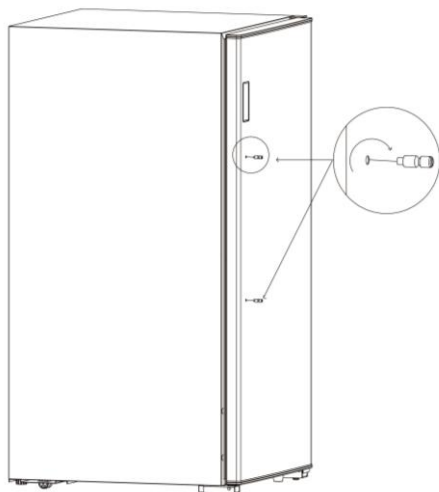

Шаг 2: Приложите ручку к двери так, чтобы отверстия в ней совпали с винтами.

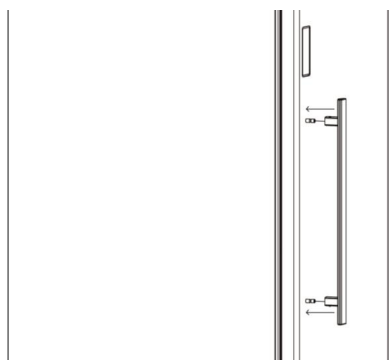

Шаг 3: Затяните винты с помощью 6-гранной отвертки, не прилагая больших усилий

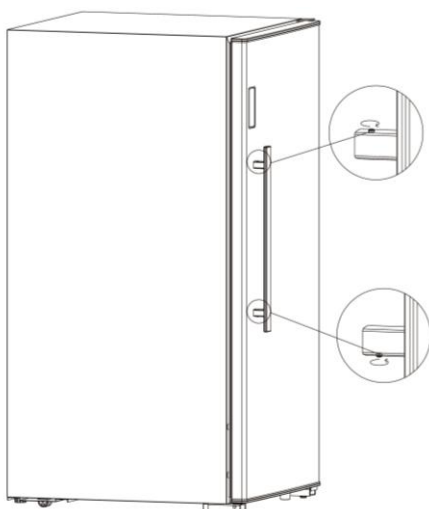

CPW160B1 / CPW204B1 / CPW250B1

При установке ручки следуйте инструкциям на рисунках ниже:

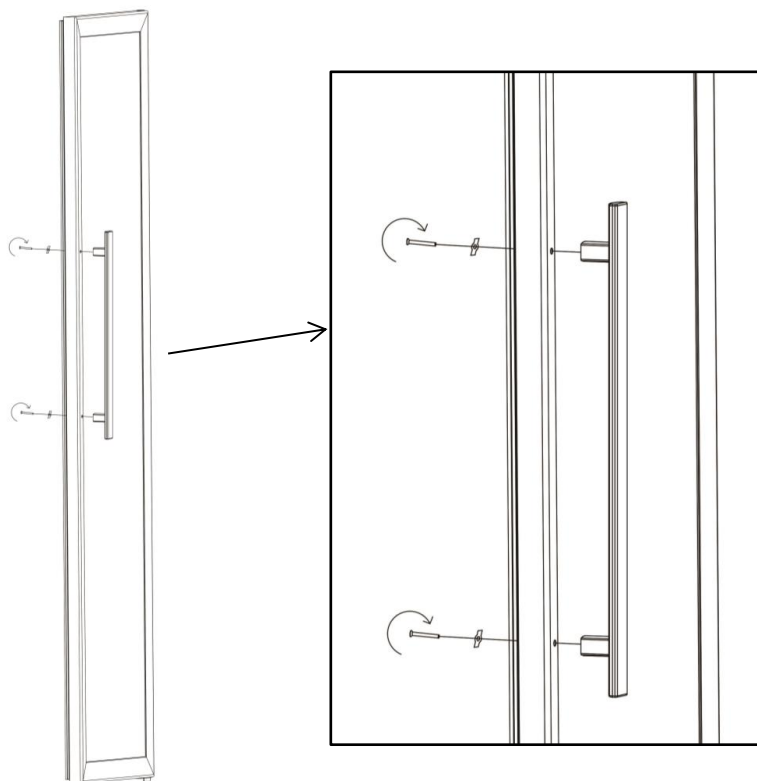

Температура окружающей среды

Данное устройство предназначено для работы при температуре окружающей среды, указанной его температурным классом, указанным на заводской табличке.

Примечание: температура окружающей среды влияет на внутреннюю температуру и влажность вашего погреба. Для оптимальной работы настройки вашего устройства выполняются на температуру окружающей среды от 23°C до 25°C.

КЛАСС	СИМВОЛ	Температура окружающей среды (°C)
Субнормальный	SN	От +10 до +32
Нормальный	N	От +16 до +32
Субтропический	ST	От +16 до +38
Тропический	T	От +16 до +43

Данное охлаждающее устройство рекомендуется использовать при окружающей температуре от 16 °C до 43 °C

5. ИНСТРУКЦИЯ ПО ИСПОЛЬЗОВАНИЮ

Рекомендуется устанавливать устройство в помещении с температурой в пределах 16 - 43 °С. Если температура окружающей среды выше или ниже рекомендуемой температуры, может быть снижена производительность устройства и достижение значений температуры в зонах шкафа в диапазонах 5-20° Сможет стать невозможным.





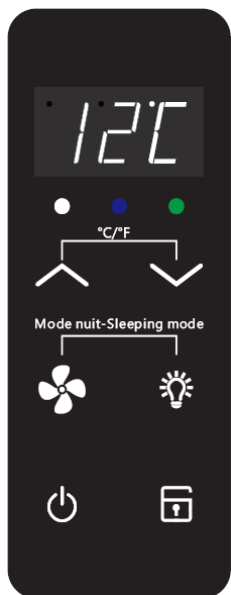





Панель управления

PCLP160 / PCLP205 / PCLP251





CPW160B1 / CPW204B1 / CPW250B1



- Нажмите  и удерживайте в течение 5 сек. кнопку для включения или выключения устройства.
- После 20 секунд бездействия, панель управления будет автоматически заблокирована. Нажмите и удерживайте кнопку  в течении 5 секунд для разблокирования. Белый цвет лампочки  появится когда все команды будут заблокированы. При нажатии любой кнопки в заблокированном состоянии, белый цвет  моргнет, предупреждая, что все операции заблокированы.
- Нажмите кнопку  чтобы включить/выключить светодиодное освещение.
- Нажмите кнопку  чтобы включить/выключить вентилятор. При этом когда вентилятор включен, загорится  синий цвет.
- При включенном охлаждении, горит зеленый цвет. 
- Нажимайте кнопки  и  для регулировки температуры винного шкафа. При каждом нажатии, температура выбирается повышением/понижением температуры на 1°C.
- Нажмите одновременно кнопки  и  в течении 5 секунд чтобы сменить показатель температуры с Цельсия на Фаренгейт.

PCLP160 / 205 / 251

CPW160B1 / 204B1 / 250B1

- Нажмите кнопки  и  вместе в течении 5 секунд чтобы включить режим ожидания. В режиме ожидания все индикаторы включая 3 работающих светодиодных лампочки будут выключены, но винный шкаф будет продолжать работать. Нажмите любую комбинацию, чтобы остановить режим ожидания.

Совет: погрузите подходящий термометр в прозрачную стеклянную бутылку, наполненную водой, и поставьте ее посередине внутри устройства. Оставьте на 24 часа. Исходя показателей термометра, отрегулируйте температурный режим шкафа.

Примечание: мультитемпературный винный шкаф (вентилятор выключен) можно использовать как однозонный монотемпературный, для этого необходимо активировать вентилятор, чтобы учитывалась влажность и наоборот. Для этого необходимо подождать 72 часа, прежде чем внутренняя температура вина будет правильно отрегулирована и стабилизирована.

В случае если устройство не загружено бутылками, а температура окружающей среды составляет 25°C, необходимо порядка 1 часа для увеличения температуры с 5°C до 12°C устройства. При тех же обстоятельствах потребуются около 2,5 часов, чтобы снизить температуру устройства с 12°C до 5°C. Чем меньше температурная разница, тем меньше времени это займет. Установочная температура верхней зоны должна быть ниже установочной температуры нижней зоны.

6. ОБОРУДОВАНИЕ

Система климат-контроль

По мнению экспертов, идеальная температура для хранения вина составляет около 12°C, в диапазоне от 10 до 14°C Эта температура не является температурой дегустации, которая варьируется в пределах от 5 до 20°C, в зависимости от типа вашего вина. Для сохранения вина особенно важно поддержание стабильной температуры, без резких перепадов. Специалистами разработаны винные шкафы, способные, в отличие от бытовых холодильников, поддерживать стабильную заданную температуру охлаждения вина.

Система антивибрации

Компрессор системы охлаждения установлен на специальных блоках (сайлент блоках), а внутренняя стенка устройства отделена от корпуса толстым слоем пенополиуретана. Данные особенности предотвращают распространение вибраций на ваши вина.

Размораживание

Размораживание охлаждающего устройства происходит автоматически. Охлаждающие поверхности автоматически размораживаются по окончании цикла охлаждения. Талая вода стекает в специальный поддон, который расположен рядом с компрессором в задней части винного шкафа. Затем конденсат испаряется благодаря высокой температуре компрессора.

Система «Зима»

Система «Зима» позволяет размещать устройство в помещениях, где температура меняется от 0 до 43°C. Датчик, расположенный на внешней стороне устройства, включает электрический нагреватель малой мощности, если температура окружающей среды опускается на 3°C ниже заданной. Нагреватель малой мощности используется для того, чтобы избежать резкого повышения температуры вина в бутылках и таким образом избежать тепловых ударов, которые наносят ущерб сохранности вина.

Примечание: При включении системы «Зима» может потребоваться несколько часов для достижения требуемой температуры и ее стабилизации.

ПРЕДУПРЕЖДЕНИЕ: Когда работает система «Зима», невозможно использование шкафа в мультитемпературном режиме (когда вентилятор отключен). Для поддержания заданной температуры шкаф автоматически переключается в монотемпературный режим для сохранения вина.

Система аэрации: угольный фильтр

Данное устройство от Climadiff оборудовано фильтром из активированного угля для очистки воздуха при постоянном воздухообмене. Это черные пластиковые шайбы диаметром 5 см, расположенные слева вверху и посередине задней части устройства. Рекомендуется производить замену фильтров ежегодно. Для удаления фильтра поверните его, чтобы освободить стопорные штифты, а затем потяните его на себя изнутри устройства.



7. ЗАПОЛНЕНИЕ ШКАФА

Максимальное количество бутылок, которые можно поместить в винный шкаф для хранения, является справочной величиной, а не предметом договора.

По количеству бутылок, которое вмещает шкаф (подобно измерению в литрах объема холодильника), можно примерно оценить размер прибора. Количество бутылок, которые можно размещать в шкафу, определяется изготовителем на основании тестов с использованием стандартных бутылок типа Бордо, 0,75 л.

В жизни и при определенных обстоятельствах можно хранить и больше бутылок, укладывая тару одного типа без использования полок. У винных шкафов разных моделей есть широкое различие по типу и количеству бутылок. В одно и то же устройство можно загрузить меньше бутылок другого типа.

Виды бутылок:

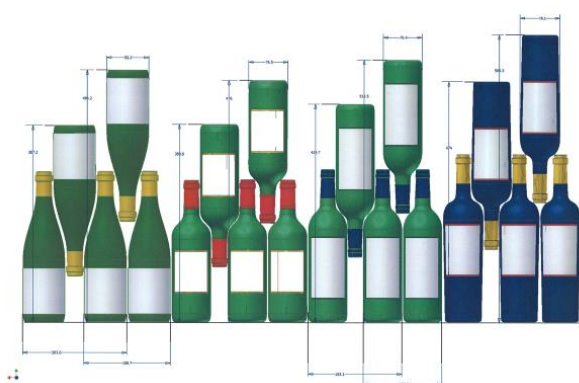

На рисунке представлены 4 вида бутылок для вина емкостью 0,75л: Бургундии и Бордо разных размеров.

Например, если шкаф заполнен только бутылками бургундского вина, то бутылок будет примерно на 30% меньше, чем исходное количество, рассчитанное для бутылок Бордо.

Способы укладки:

Горлышко между горлышками:
обратите внимание на разницу в глубине!

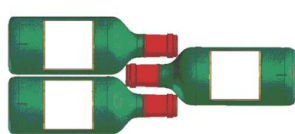

Горлышко между цилиндрическими частями
бутылок: вместимость увеличивается

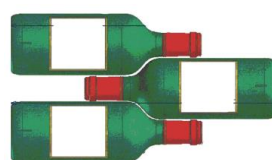

Благодаря полуметаллической подкладке, поставляемой с вашим шкафом, вы можете хранить в вертикальном положении до 12 традиционных бутылок Бордо 0,75л.

Заявленная вместимость

Заявленная вместимость является максимальной из расчета на определенное количество полок, которое варьируется в зависимости от модели. Этот стандарт рассчитан на бутылки Бордо классического вида объемом 0,75 л. Любой другой вид и размер бутылки, а так же добавление полок значительно уменьшат емкость устройства.

Ниже приведен план загрузки с максимальной заявленной вместимостью.

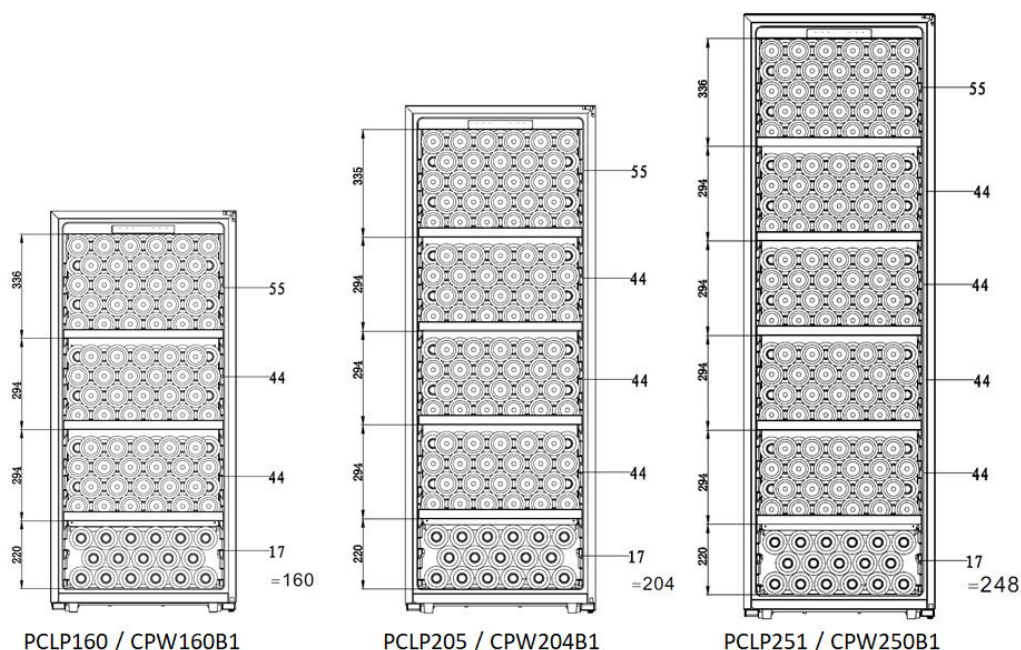

Температура подачи различных типов вина

Мнения относительно идеальной температуры подачи вин различаются, однако многие профессионалы считают оптимальными следующие значения:

Prestigious Bordeaux wines – Reds	16 – 17°C
Prestigious Burgundy wines – Reds	15 – 16°C
Prestigious dry white vintages	14 – 16°C
Light, young, fruity reds	11 – 12°C
Provence rosésprimeur wines	10 – 12°C
Dry whites and vin de pays reds	10 – 12°C
Vin de pays whites	8 – 10°C
Champagnes	7 – 8°C
Sweet wines	6°C

8. ЧИСТКА И ОБСЛУЖИВАНИЕ

Перед чисткой шустройства (это необходимо делать регулярно), отключите его от розетки или обесточьте линию питания. Рекомендуется перед первым использованием очистить устройство внутри и снаружи смесью тёплой воды и мягкого моющего средства, затем регулярно повторять процедуру. Промойте водой внутри и дайте поверхностям высохнуть, прежде чем снова включать устройство. Не используйте растворители или абразивные материалы. Перед первым включением в устройстве могут присутствовать посторонние запахи. В этом случае не заполняйте шкаф, настройте рабочую температуру на минимальное значение и включите на несколько часов. Низкая температура способствует устранению посторонних запахов.

Отключение электроэнергии

Большинство отключений электроэнергии бывают непродолжительными. Отключение на 1 или 2 часа не повлияет на температуру в устройстве. В целях защиты вина во время отключения, открывайте двери как можно реже. Если отключение будет более продолжительным, необходимо принять меры для защиты вина.

При кратковременном (менее 3 минут) выключении устройства или отключении электроэнергии необходимо подождать от 3 до 5 минут перед повторным включением для подготовки компрессора к новому запуску.

При первом включении устройства или включении после его длительного отключения, значения заданной и измеренной температур могут не совпадать. Это нормально. Через несколько часов температурный режим восстановится.

Во время длительного отсутствия

- Если винный шкаф не будет использоваться **недолго (менее 3 x недель)**, оставьте его включенным с установленными настройками.
- В случае, если винный шкаф не используется **длительное время**: удалите все бутылки из шкафа, отключите шкаф от электросети, почистите шкаф снаружи и изнутри, оставьте дверь открытой, чтобы избежать появления конденсата, посторонних запахов и плесени

Перемещение винного шкафа

- Удалите все бутылки из шкафа и надежно закрепите все подвижные части.
- Чтобы избежать повреждения регулируемых ножек, вверните их полностью в основу.
- Закрепите дверь клейкой лентой.
- Убедитесь, что устройство находится в вертикальном положении во время транспортировки. Также для защиты вне помещений используйте упаковочный или другой аналогичный защитный материал.

Энергосбережение

- Расположите винный шкаф в прохладном помещении (но с температурой не ниже 16 °C), вдали от источников тепла и прямых солнечных лучей.
- Убедитесь, что помещение хорошо проветривается. Не закрывайте вентиляционные каналы.
- Открывайте двери только по мере необходимости.

9. УСТРАНЕНИЕ НЕИСПРАВНОСТЕЙ

Пожалуйста, изучите список возможных неисправностей, прежде чем вызывать представителя сервисного центра. Возможно, вы сможете решить проблему самостоятельно.

- Устройство правильно подключено
- Электроэнергия не отключена
- Причина не является одной из тех, которые описаны в таблице в конце данного руководства.

ВАЖНО: если кабель питания поврежден, он должен быть заменен производителем или сервисным центром. Во всяком случае, он должен быть заменен квалифицированным специалистом, во избежание риска получения травмы или возгорания.

ЕСЛИ В СПИСКЕ НЕ ОКАЖЕТСЯ ВЫЯВЛЕННОЙ ПРОБЛЕМЫ, ОБРАТИТЕСЬ В ОФИЦИАЛЬНУЮ СЕРВИСНУЮ СЛУЖБУ.

ВНИМАНИЕ!

Перед проведением любых работ по техническому обслуживанию или ремонту отключите устройство от сети.

10. ЗАПЧАСТИ

Перечень запасных частей и порядок их заказа уточняйте у продавца

11. УСТРАНЕНИЕ НЕИСПРАВНОСТЕЙ

Пожалуйста, изучите список возможных неисправностей, прежде чем вызывать представителя сервисного центра. Возможно, вы сможете решить проблему самостоятельно.

ПРОБЛЕМА	ВОЗМОЖНАЯ ПРИЧИНА
Устройство не работает	<ul style="list-style-type: none">• Не подключено к сети• Выключено• Сработал автоматический выключатель или перегорел предохранитель
Не достаточно охлаждает	<ul style="list-style-type: none">• Проверьте настройку контроля температуры• Окружающая среда может потребовать более высокой настройки• Дверь открывается слишком часто• Дверь закрыта не полностью• Прокладка двери не герметизируется должным образом• Устройство недавно отключали на какое-то время. Для полного охлаждения устройству требуется четыре часа.• Недостаточное свободное пространство вокруг устройства
Устройство слишком холодное	<ul style="list-style-type: none">• Термостат включен на охлаждение: отрегулируйте его
Высокий уровень влажности Отклеиваются этикетки с бутылок	<ul style="list-style-type: none">• Влажность регулируется принципом термодинамики. В период похолодания образуется мороз (холодный воздух сушит воздух); влажность будет снижаться. В отопительный период мороз растает, а влажность повысится• Необходимо выявить среднее значение за несколько циклов, а не по одному показанию• На уровень влажности может влиять слишком низкая или слишком высокая температура окружающей. Уровень влажности оптимален при температуре окружающей среды от 20°C до 25°C• Существует три варианта снижения влажности устройства:<ul style="list-style-type: none">- Замена угольного фильтра- Небольшое понижение температуры внутри устройства- Уберите поддон с водой, в случае если вы его туда поставили
Низкий уровень влажности	<ul style="list-style-type: none">• Влажность регулируется принципом термодинамики. В период похолодания образуется мороз (холодный воздух сушит воздух); влажность будет снижаться. В отопительный период мороз растает, а влажность повысится• Необходимо выявить среднее значение за несколько циклов, а не по одному показанию• На уровень влажности может влиять слишком низкая или слишком высокая температура окружающей. Уровень влажности оптимален при температуре окружающей среды от 20°C до 25°C• Существует два варианта снижения влажности устройства:

	<p>-Поместите лоток внутрь прибора и добавьте в него воду, чтобы повысить уровень влажности</p> <p>-Слегка повысьте температуру внутри погреба</p>
Температура не постоянная	<ul style="list-style-type: none"> •Фактическая температура, которую следует учитывать - это температура в бутылке. Временные изменения, которые вы наблюдаете, соответствуют рабочим циклам компрессора •Именно благодаря небольшим колебаниям воздуха внутри устройства достигается подходящая средняя температура, обеспечивающая наилучшие условия для созревания вина. •Колебания температуры связаны с холодными циклами, но слишком коротки, чтобы изменить температуру вин, потому что жидкость обладает большей инерцией, чем воздух. Жидкость при этом всегда остается при средней температуре •Если температура внутри устройства отличается от обычной и не меняется (в течение нескольких часов), пожалуйста, обратитесь в сервисную службу. •Если температура окружающей среды очень низкая, то фактическая температура может быть немного ниже заданной. Если работает «система Зима», устройство автоматически переключается в монотемпературный режим, для обеспечения сохранности вина.
Не работает свет	<ul style="list-style-type: none"> •Не подключено к сети •Сработал автоматический выключатель или перегорел предохранитель •Лампочка перегорела, обратитесь в сервисную службу •Свет “ВЫКЛЮЧЕН”
Вибрация	<ul style="list-style-type: none"> •Убедитесь, что устройство стоит ровно •Если устройство касается стены, отодвиньте от стены и выровняйте. •Если вибрация продолжается, выключите устройство, вынув вилку из розетки и обратитесь за дополнительной помощью в сервисную службу.
Устройство шумит	<ul style="list-style-type: none"> •Дребезжащий шум может исходить от потока хладагента, что является нормальным явлением. •По окончании каждого цикла вы можете услышать булькающие звуки, вызванные потоком хладагента •Сжатие и расширение внутренних стенок может вызвать хлопки и треск. •Устройство стоит не ровно •Проверьте, не поврежден ли вентилятор

<p>Продолжительная работа компрессора</p>	<ul style="list-style-type: none"> •Если устройство не охлаждается, обратитесь в сервисную службу
<p>Частое включение/отключение компрессора</p>	<ul style="list-style-type: none"> •Температура в помещении выше нормы •Устройство перегружено •Дверь часто открывается •Дверь закрыта не полностью •Не верно •Прокладка двери не герметизируется должным образом
<p>Дверь не плотно закрывается</p>	<ul style="list-style-type: none"> •Устройство стоит не ровно •Дверь была перевернута и установлена неправильно. •Дверной уплотнитель загрязнен •Полки не на своем месте •Часть содержимого препятствует закрытию двери
<p>Светодиодный дисплей работает не корректно</p>	<ul style="list-style-type: none"> •Сбой панели управления •Сломалась силовая печатная плата •Прибор не подключен к сети •Не работает датчик •Убедитесь, что вы не включили режим ожидания (см. главу "Инструкция по эксплуатации")
<p>Предупреждение: высокая температура (HOO)</p>	<ul style="list-style-type: none"> •Внутренняя температура выше 25°C в течение более 6 часов, на дисплее мигает "HOO" со звуковым сигналом •Нажмите любую клавишу, чтобы отменить звуковой сигнал. Обратитесь в сервисную службу •Выключите устройство, нажав кнопку включения/выключения, и отключите его из розетки.
<p>Предупреждение: низкая температура (LOO)</p>	<ul style="list-style-type: none"> •Внутренняя температура ниже 2°C в течение более 3 часов, на дисплее мигает "LOO" со звуковым сигналом •Нажмите любую клавишу, чтобы отменить звуковой сигнал. Обратитесь в сервисную службу •Выключите устройство, нажав кнопку включения/выключения, и отключите его из розетки.

Замена элементов освещения

В этом устройстве используется светодиодное освещение. При замене не допускается использование другого типа светодиодов. Срок службы светодиодов, как правило, не меньше срока службы шкафа. В случае необходимости замены рекомендуем обратиться в сервисную службу.

12. ОХРАНА ОКРУЖАЮЩЕЙ СРЕДЫ

Устройство соответствует действующим правилам обеспечения безопасности и директиве 2012/19/CE (об отходах электрического и электронного оборудования). Символ перечеркнутого мусорного контейнера означает, что после окончания эксплуатации устройства, его необходимо перерабатывать отдельно от бытовых отходов. Таким образом, отслужившее устройство необходимо сдать в пункт сбора, переработки и утилизации отходов электроники и электротехники. В случае приобретения аналогичного устройства, старое устройство должно быть вывезено продавцом. Потребитель несет ответственность за сдачу устройства в пункт сбора, переработки и утилизации отходов электроники и электротехники по истечении срока эксплуатации. Своевременный и надлежащий сбор отслужившего свой срок оборудования и его экологически безопасная переработка позволяют предотвратить возможные негативные последствия для окружающей среды и здоровья людей и способствуют использованию вторичного сырья при производстве товаров. Более подробную информацию о времени и месте приема отслужившей свой срок бытовой техники можно получить у работников жилищно коммунального хозяйства вашего района или в магазине розничной продажи, в котором вы приобрели винный шкаф.



13. ПРЕДУПРЕЖДЕНИЕ

Все типы и модели климатических устройств для хранения вин подвергаются непрерывной модернизации. Мы надеемся, что вы с пониманием отнесетесь к тому, что мы сохраняем за собой право вносить изменения в конструкцию, комплектацию и технологические решения устройства без уведомления.

Гарантии для маркированных изделий Climadiff предоставляются исключительно официальными магазинами розничной торговли. Никакой раздел данного руководства не может расцениваться как дополнительная гарантия.

Компания Climadiff не несет ответственности за ошибки, технические или редакционные упущения в данном руководстве. Настоящий документ не имеет обязательной юридической силы.