



ИНСТРУКЦИЯ ПО ЭКСПЛУАТАЦИИ



Винные шкафы модели: PRO110 PRO160 PRO160DZ

Эти устройства предназначены только для хранения вина и напитков

1. ИНСТРУКЦИИ ПО ТЕХНИКЕ БЕЗОПАСНОСТИ

Для вашей безопасности и правильного использования устройства, перед установкой, внимательно прочитайте эту инструкцию, включая предупреждения и полезные советы, которые она содержит. Для предотвращения повреждений и/или травм важно быть полностью осведомлённым о работе устройства и правилах безопасности его использования. Сохраняйте инструкцию, храните ее в доступном месте для случаев перемещения или продажи. Это обеспечит оптимальную эксплуатацию устройства. Производитель не несет ответственности в случае неправильного использования устройства.

Безопасность детей и лиц с ограниченными возможностями

Данное устройство может использоваться детьми старше 8 лет и лицами с ограниченными возможностями физического, сенсорного или умственного развития в присутствии лица, ответственного за их безопасность и осуществляющего надзор или инструктирование по вопросам использования прибора. Дети не должны играть с устройством. Очистка и техническое обслуживание не должны осуществляться детьми, если они младше 8 лет и не находятся под наблюдением.

- Храните всю упаковку в недоступном для детей месте, так как существует риск удушья.
- Перед утилизацией устройства выньте вилку из розетки, отрежьте кабель питания как можно ближе к корпусу и снимите дверь, чтобы дети при игре не заблокировались изнутри.
- Если устройство с магнитным уплотнением двери заменяется другим прибором с защелкой на двери или на уплотнении, убедитесь, что защелка отключена, прежде чем продавать или утилизировать старое устройство. Это предотвратит превращение устройства в ловушку для детей.
- Храните устройство и кабель питания в недоступном месте от детей возрасте до 8 лет.
- ПРИМЕЧАНИЕ: дети в возрасте от 3 до 8 лет могут загружать и выгружать прибор.

Общая безопасность

ВНИМАНИЕ - Никогда не храните внутри устройства горючие вещества, в том числе аэрозоли.

ВНИМАНИЕ - При повреждении кабеля питания его замена должна осуществляться производителем или дилером с квалифицированным персоналом, чтобы избежать риска поражения электрическим током.

ВНИМАНИЕ - Не загромождайте вентиляционные отверстия и убедитесь, что циркуляция воздуха через них осуществляется без помех, особенно если шкаф встроен в нишу.

ВНИМАНИЕ - Не повреждайте охлаждающий контур.

ВНИМАНИЕ - Не используйте электрические приборы внутри шкафа, за исключением одобренных изготовителем.

ВНИМАНИЕ - Система охлаждения и теплоизоляция содержат горючие вещества. Утилизируйте устройство только в специализированных пунктах. Не подвергайте устройство воздействию открытого огня.

Охлаждающая жидкость (хладагент)

В системе охлаждения устройства используется изобутан (R600a). Это легковоспламеняющийся природный газ, опасный для окружающей среды. Во время транспортировки и установки убедитесь, что ни один из компонентов системы охлаждения не поврежден. Охлаждающий газ (R600a) легковоспламеняющийся.

Внимание: Опасность возгорания

Если контур охлаждения был поврежден:

- Избегайте открытого огня и любых источников воспламенения.
- Проветрите помещение, в котором находится устройство.

Ни в коем случае не изменяйте комплектацию устройства.

Любые повреждения кабеля питания могут вызвать короткое замыкание и/или поражение электрическим током.

Электробезопасность

- Мы не несем ответственность за неисправность электрооборудования сторонних производителей.
- При подключении к розетке не используйте удлинители и адаптеры.
- Убедитесь, что розетка не повреждена. Плохое соединение может привести к перегреву и возгоранию.
- Убедитесь в доступности розетки, к которой подключено устройство.
- При отсоединении от розетки не тяните за провод кабеля питания.
- Убедитесь, что устройство всегда заземлено электрическим током.
- Если вилка розетки ослаблена, не вставляйте ее в розетку. Существует опасность удара электрическим током и/или пожара.
- Запрещается использовать устройство без плафона лампы внутреннего освещения.
- Отключайте устройство перед заменой лампы освещения.
- Устройство работает от однофазной сети 220~240В/50Гц. .
- Устройство должно быть подключено к розетке с заземлением в соответствии с рекомендациями по силе тока.
- Не пытайтесь заменить поврежденный кабель питания обратитесь в службу послепродажного обслуживания.
- Розетка должна быть легкодоступна для взрослых, но вне досягаемости детей.
- В случае сомнений обратитесь к специалисту по монтажу.

Ежедневное использование

- Данное устройство предназначено только для хранения вина. Рекомендуется установить на 12 ° C.
- Не храните внутри устройства легковоспламеняющиеся вещества или жидкости. Может вызвать риск возгорания или взрыва.
- Не используйте другие электрические устройства внутри устройства (блендеры, льдогенераторы и т.д.).
- При отсоединении от розетки не тяните за провод кабеля питания.
- Не подвергайте прибор воздействию прямых солнечных лучей.
- Устройство следует держать вдали от огня свечей и других источников открытого пламени, чтобы избежать риска возгорания.
- Устройство является громоздким. Будьте осторожны при его перемещении.
- Если устройство оснащено колесиками, помните, что они служат только для перемещения на небольшое расстояние (внутри помещения). Не используйте их при перемещении на большие расстояния.
- Не давите и не вставляйте на устройство или его элементы.
- Чтобы избежать падения содержимого и предотвратить повреждение устройства, не перегружайте его.

Внимание! Чистка и техническое обслуживание

Перед обслуживанием выключите устройство и отключите от электропитания.

Не очищайте устройство с использованием металлических предметов, парогенераторов, эфирных масел, органических растворителей и абразивных материалов.

Не используйте острые предметы для удаления льда. Используйте пластмассовый скребок.

Важная информация об установке!

- Данное устройство не предназначено для использования в качестве встроенного прибора.
- Для обеспечения надлежащего электрического подключения следуйте рекомендациям, приведенным в настоящем руководстве.
- Распакуйте устройство и визуально убедитесь, что оно не повреждено. Не подключайте поврежденное устройство. Сообщите своему розничному продавцу или торговой точке о любом ущербе. Сохраняйте упаковку.
- Перед подключением источника питания рекомендуется дать устройству отстояться не менее 4 часов, чтобы обеспечить правильную подачу жидкости в компрессор.

Во избежание риска возгорания, по возможности, следите за тем, чтобы прибор не соприкасался со стенами или с каким-либо горячим элементом (компрессором, конденсатором). Соблюдайте рекомендации по установке.

Прибор не должен располагаться близко к радиаторам, плитам для приготовления пищи или газовым конфоркам.

Убедитесь, что электрические розетки остаются доступными при установке прибора.

- При установке прибора убедитесь, что шнур питания не зацепился и не поврежден.

Энергосбережение:

Для ограничения потребления электроэнергии:

- Установите его в соответствующее место (см. раздел “Установка устройства”)
- Оставляйте двери открытыми как можно реже.
- Для обеспечения правильной работы устройства регулярно очищайте конденсатор (см. раздел “Плановое техническое обслуживание прибора”).
- Регулярно проверяйте дверные уплотнения и убедитесь, что они все еще правильно закрываются. Если это не так, обратитесь в послепродажную службу.

Рекомендации:

Для максимально эффективного использования энергии рекомендуется следующая комбинация полок.

Устранение неполадок и запасные части:

Любые электромонтажные работы должны выполняться квалифицированным специалистом.

Прибор должен быть отремонтирован в аккредитованном ремонтном центре с использованием только оригинальных запасных частей производителя.

Устранение неполадок и запасные части

Список запасных частей и порядок заказа уточняйте у продавца.



**R600a
Safety instructions**



Внимание: Не закрывайте вентиляционные решетки на устройстве.



Внимание: Не храните в устройстве взрывчатые вещества, такие как аэрозольные баллончики с воспламеняющимся топливом.



Внимание: Не повредите холодильный контур устройства.



Внимание: В охлаждающих установках используется изобутан (R600a), и не следует размещать вблизи источников воспламенения (например, открытых электрических контактов или открытых контактов, которые могут быть перекрыты охлаждающей жидкостью в случае утечки). Тип охлаждающей жидкости указан на идентификационной табличке силового шкафа.







Внимание: Не используйте электрические приборы внутри устройства, за исключением одобренных изготовителем.

Данное устройство соответствует требованиям всех применимых европейских директив и правкам к ним.

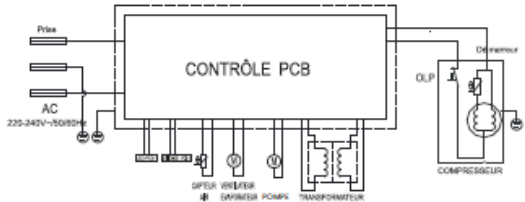

2. ТЕХНИЧЕСКИЕ ДАННЫЕ

Ниже приведен пример заводской таблички:

		<p>ELECTRIC DIAGRAM Schéma électrique</p>  <p>    </p> <p>Made in PRC</p> <p>FRIO Entreprise/La Sommelière 143 Boulevard Pierre Lefauchaux - 72230 ARNAGE - FRANCE</p>
Référence	PRO110	
Service Ref	PRO110/1	
S/N		
Modèle usine	SC350BL	
Classe climatique	N	
Volume Total Net	451L	
Consommation d'énergie annuelle	160 kWh/an	
Consommation jour d'énergie à 16°C	0,157 kWh/24h	
Consommation jour d'énergie à 32°C	0,695 kWh/24h	
Gaz réfrigérant / Quantité	R600A/60g	
Agent isolant	Cyclopentane	
Voltage	220-240V AC	
Fréquence	50 Hz	
Ampérage	0.6 A	
Puissance maximum	80 W	
Puissance de la lampe	Max 5 W	
Classe de protection contre les chocs électriques	I	

Заводская табличка, прикрепленная к внутренней или задней части устройства (в зависимости от модели), содержит всю информацию, относящуюся к вашему устройству.

Мы рекомендуем вам записать его серийный номер в этой брошюре перед установкой, чтобы вы могли обратиться к нему позже (техническая работа, запрос о помощи и т. д.).



После того, как устройство установлено и загружено, доступ к нему ограничен.

ВНИМАНИЕ: Сервисное обслуживание не может быть оказано без этой информации.

3. ОПИСАНИЕ УСТРОЙСТВА

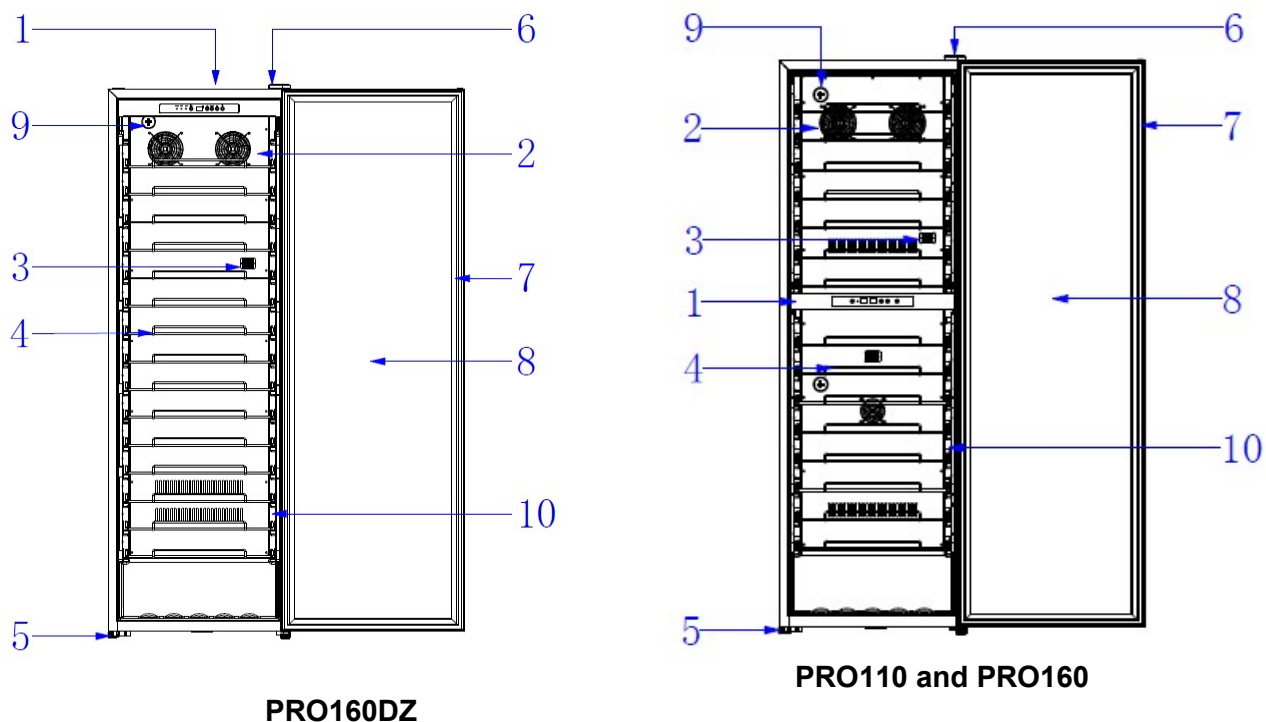

1	Панель управления
2	Встроенный вентилятор
3	Сенсор
4	Проволочная полка
5	Регулируемая ножка
6	Петля
7	Уплотнитель двери
8	Стеклянная дверь с АУФ покрытием
9	Угольный фильтр
10	LED подсветка с каждой стороны

Чтобы узнать больше об устройстве, обратитесь к онлайн-базе данных EPREL. Как определено в Делегированном Регламенте Комиссии (ЕС) 2019/2016, вся информация, относящаяся к данному охлаждающему устройству, доступна на базе EPREL (European Product Database for energy labeling). Эта база данных позволяет ознакомиться с информацией и технической документацией вашего охлаждающего устройства. Доступ к базе данных EPREL можно получить сканируя QR-код на энерго-этикетке устройства или перейдя непосредственно по адресу: www.ec.europa.eu и найти ссылку на данное охлаждающее устройство.

Вместимость

Максимальные рекомендуемые объемы загрузки бутылок приведены в качестве рекомендаций и являются только ориентировочными; они позволяют быстро оценить размер устройства (аналогично емкости холодильника, выраженной в литрах). Они соответствуют тестам, проведенным со стандартной бутылкой вина "Бордо 0,75л" - стандарты применяют географическое происхождение каждой формы бутылки (Бордо, Бургундия, Прованс и т. д.) и типа (традиционная, тяжелая, легкая, флейта и т. д.), каждая со своим диаметром и высотой.

4. ИНСТРУКЦИИ ПО УСТАНОВКЕ

При выборе места установки устройства необходимо убедиться, что пол ровный и твердый, а помещение хорошо проветривается. Необходимо соблюдать среднюю температуру окружающей среды. Данная температура соответствует климатическому классу устройства: N

Данное устройство предназначено для использования при температуре окружающей среды от 16 °С до 32 °С.

Перед использованием данного устройства:

- Снимите наружную и внутреннюю упаковку.
- Перед подключением устройства к источнику питания дайте ему постоять в вертикальном положении примерно 24 часа. Это снизит вероятность возникновения неисправности в системе охлаждения при погрузочно-разгрузочных работах во время транспортировки.
- Очистите внутреннюю поверхность мягкой тканью смоченной теплой водой.
- При утилизации вашего устройства, пожалуйста, выбирайте разрешенное место утилизации.
- Поставьте охлаждающий шкаф для вина на ровный пол, для устойчивости при полной загрузке. Чтобы выровнять устройство, отрегулируйте переднюю ножку в нижней части шкафа.
- Не перекрывайте переднее выходное отверстие для свободной вентиляции.
- Данное устройство является отдельностоящим.
- Подсоедините устройство к розетке, оставив 30-миллиметровый зазор между задней стеной шкафа и стеной. Внимание, устанавливая устройство, следите чтобы оно встало идеально ровно (рекомендуется использовать спиртовой уровень). Это предотвратит любое искажение из-за нестабильности, вызывающей шум и вибрацию, и обеспечит идеальную герметизацию двери.
- Данное устройство предназначено исключительно для хранения вина.
- В данном устройстве используется воспламеняющийся хладагент. Не повредите охлаждающую трубу во время транспортировки.

Внимание

- Храните вино только в запечатанных бутылках.
- Не перегружайте полки.
- Не открывайте дверь чаще необходимого.
- Не закрывайте полки алюминиевой фольгой или любым другим материалом, который может препятствовать циркуляции воздуха.
- Если устройство остается пустым в течение длительного времени, рекомендуется отключить его от розетки и после тщательной очистки оставить дверцу приоткрытой, чтобы воздух циркулировал внутри во избежание возможного образования конденсата, плесени или неприятных запахов.

ВНИМАНИЕ: пожалуйста, держите устройство подальше от воспламеняющихся веществ.

Пределы температуры окружающей среды в помещении:

Данное устройство предназначено для работы при температуре окружающей среды, указанной в его температурном классе, прописанном на заводской табличке. Температура окружающей среды влияет на внутреннюю температуру и влажность устройства. Для оптимальной работы устройства, необходимо провести регулировку температурного режима согласно температуре окружающей среды - от 23°C до 25 °С.

КЛАСС	СИМВОЛ	ДИАПАЗОН ОКРУЖАЮЩЕЙ ТЕМПЕРАТУРЫ (°C)
Субнормальный	SN	От +10 до +32
Нормальный	N	От +16 до +32
Субтропический	ST	От +16 до +38
Тропический	T	От +16 до +43

5. ИНСТРУКЦИЯ ПО ИСПОЛЬЗОВАНИЮ

Панель дисплея для однозонных моделей: PRO110 и PRO160

Температура устройства регулируется в диапазоне от 5°C до 20°C.

Температура регулируется термостатом. Изменение температуры приводит к более высокому потреблению энергии. Прибор гарантирует, что температура поддерживается до тех пор, пока он находится в рабочем состоянии, и что он используется в нормальных условиях эксплуатации. На температуру внутри прибора и его энергопотребление могут влиять многие факторы: температура окружающей среды, воздействие солнца, количество дверных проемов и количество. Незначительные изменения температуры совершенно нормальны.

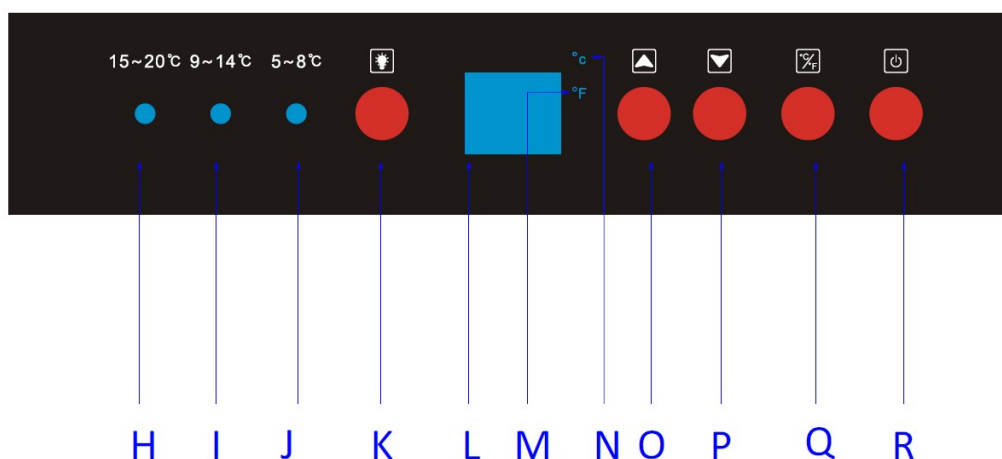

H	Красная светодиодная индикация выбранного температурного диапазона. (температура от 15°C до 20°C или от 59°F до 68°F)
I	Белая светодиодная индикация выбранного температурного диапазона. (температура от 9°C до 14°C или от 48°F до 58°F)
J	Желтая светодиодная индикация выбранного температурного диапазона. (Температура от 5°C до 8°C или от 40°F до 47°F)
K	Нажмите кнопку, чтобы включить / выключить свет
L	Дисплей показывает температуру при ее установке, через 10 секунд он автоматически переключится на фактическую температуру внутри устройства до достижения заданной

	Если температура слишком высокая (>30°C), на дисплее появляется код "НН" и звучит звуковой сигнал. Звуковую сигнализацию можно немедленно отключить, нажав кнопку «питание» или отсоединив устройство от розетки. В этом случае, пожалуйста, свяжитесь с послепродажным обслуживанием
	Если температура слишком низкая (<3°C), на дисплее появляется код "LL" и звучит звуковой сигнал. Звуковую сигнализацию можно немедленно отключить, нажав кнопку «питание» или отсоединив устройство от розетки. В этом случае, пожалуйста, свяжитесь с послепродажным обслуживанием
M	Температура отображается в градусах Фаренгейта
N	Температура отображается в градусах Цельсия
O	Нажмите кнопку, чтобы поднять температуру на 1 градус Цельсия или Фаренгейта
P	Нажмите кнопку, чтобы понизить температуру на 1 градус Цельсия или Фаренгейта
Q	Выберите отображение температуры в градусах Цельсия или Фаренгейта, нажав один раз
R	Кнопка «питание». При подключении устройства к электрической розетке, оно автоматически включается с отображением фактической температуры на дисплее до достижения запоминаемой настройки (установка температуры перед выключением)

РЕЖИМЫ

РЕЖИМ ПОКОЯ

Режим покоя доступен для соблюдения определенных религиозных праздников. Этот режим отключает дисплей, внутреннюю световую и звуковую сигнализацию и предотвращает их повторное включение. Режим охлаждения все равно будет проходить в нормальном режиме. Чтобы запустить режим покоя, нажмите кнопки *питание* (R) и *свет* (K) одновременно в течение 3 секунд. Индикатор мигнет четыре раза и подтвердит, что режим покоя ВКЛЮЧЕН. Режим покоя можно остановить, повторив описанный выше процесс. Режим покоя автоматически завершится через 96 часов.

ЭКО-ДЕМО РЕЖИМ

Эко-демо-режим можно активировать, представив устройство на выставках или в торговых залах. В режиме eco demo компрессор и все вентиляторные двигатели выключены. При одновременном нажатии и удержании кнопок "+" и "-" (O и P) и *свет* (K) в течение 3 секунд индикатор мигнет пять раз для подтверждения ввода, и устройство будет работать в режиме ЭКО-ДЕМО. От эко-демо-режима можно отказаться, повторив описанный выше процесс, обратите внимание, что компрессор и вентилятор активируются через 5 минут (по причине защиты компрессора).

Панель дисплея для двухзонной модели: PRO160DZ

Температурный диапазон этого винного погреба составляет от 5°C до 12°C для верхней зоны и 12-20°C для нижней. Установленная температура в верхней зоне должна быть ниже, чем в нижней.

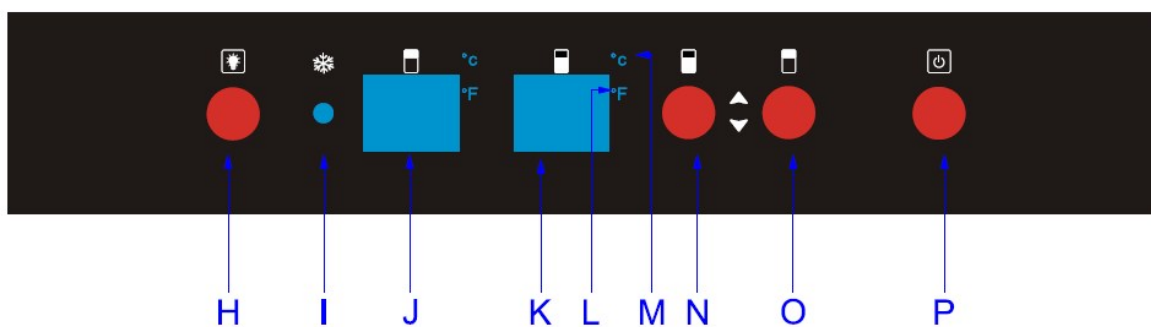

H	Нажмите кнопку, чтобы включить/выключить верхний и нижний свет зоны и каждую сторону
I	Белая LED подсветка рабочего состояния компрессора
J	Дисплей показывает температуру верхней зоны при ее установке, через 10 секунд он автоматически переключится на фактическую температуру внутри устройства до достижения заданной
K	Дисплей показывает температуру нижней зоны при ее установке, через 10 секунд он автоматически переключится на фактическую температуру внутри устройства до достижения заданной

<i>Если температура слишком высокая (>30°C), на дисплее появляется код "HH" и прозвучит звуковой сигнал. Сигнализацию можно отключить, нажав кнопку «питание» или отсоединив устройство от розетки. При возникновении такой ситуации немедленно свяжитесь с послепродажным обслуживанием</i>	
<i>Если температура низкая (<3°C), на дисплее появляется код "LL" и прозвучит звуковой сигнал. Сигнализацию можно отключить, нажав кнопку «питание» или отсоединив устройство от розетки. При возникновении такой ситуации немедленно свяжитесь с послепродажным обслуживанием</i>	
L	Температура отображается в градусах Фаренгейта
M	Температура отображается в градусах Цельсия
N	При нажатии кнопки один раз, устройство отобразит температуру нижней зоны, повысить/уменьшить температуру на 1 градус Цельсия или Фаренгейта можно при втором нажатии кнопки
O	При нажатии кнопки один раз, устройство отобразит температуру верхней зоны, повысить/уменьшить температуру на 1 градус Цельсия или Фаренгейта можно при втором нажатии кнопки.
P	Кнопка «питание». При подключении устройства к электрической розетке, оно автоматически включается с отображением фактической температуры на дисплее до достижения запомненной настройки (установленная температура до отключения)
R	Выберите отображение температуры в градусах Цельсия или Фаренгейта, продолжая нажимать N+O в течение 3 секунд.

РЕЖИМЫ

РЕЖИМ ПОКОЯ

Режим покоя доступен для соблюдения определенных религиозных праздников. Этот режим отключает дисплей, внутреннюю световую и звуковую сигнализацию и предотвращает их повторное включение. Режим охлаждения все равно будет проходить в нормальном режиме. Чтобы запустить режим покоя, нажмите кнопки *питание* (P) и *свет* (N) одновременно в течение 3 секунд. Индикатор мигнет четыре раза и подтвердит, что режим покоя ВКЛЮЧЕН. Режим покоя можно остановить, повторив описанный выше процесс. Режим покоя автоматически завершится через 96 часов.

ЭКО-ДЕМО-РЕЖИМ

Эко-демо-режим можно активировать, представив устройство на выставках или в торговых залах. В режиме eco demo компрессор и все вентиляторные двигатели выключены. При одновременном нажатии и удержании кнопок "+" и "-" (O и N) и *свет* (N) в течение 3 секунд индикатор мигнет пять раз для подтверждения ввода, и устройство будет работать в режиме ЭКО-ДЕМО. От эко-демо-режима можно отказаться, повторив описанный выше процесс, обратите внимание, что компрессор и вентилятор активируются через 5 минут (по причине защиты компрессора).

6. ОБОРУДОВАНИЕ

Система климат контроля

По рекомендациям специалистов, идеальная температура для хранения вина составляет около 12°C, в пределах от 10 до 14°C. Не путайте это с температурой обслуживания, которая колеблется от 5 до 18°C, в зависимости от специфики вина.

Особенно важно избегать резких перепадов температуры. Разработанный специалистами для ценителей, данное устройство, в отличие от обычного холодильника, учитывает чувствительность вин grand cru к резким перепадам температуры, обеспечивая тщательный контроль постоянной средней температуры.

Система анти-вибрация

Охлаждающий компрессор оснащен специальными заслонками (сайлентблоками), а внутреннее пространство изолировано от корпуса толстым слоем пенополиуретана. Данные меры предотвращают внутреннюю вибрацию, отражающуюся на винах.

Антиультрафиолетовая (АУФ) система

Под воздействием света вино быстро стареет. В шкафах нашей компании ваши вина естественно защищены, при условии, что дверь не открывается слишком часто. Дверь данного шкафа изготовлена с применением специального стекла и позволяет отфильтровывать вредные ультрафиолетовые лучи, гарантируя, таким образом, идеальные условия для хранения и созревания ваших вин.

Размораживание

Размораживание вашего винного шкафа происходит автоматически. Охлаждающие поверхности винного шкафа автоматически размораживаются по окончании цикла охлаждения. Талая вода стекает в специальный поддон, который расположен рядом с компрессором в задней части винного шкафа. Затем конденсат испаряется благодаря высокой температуре компрессора.

Система «Зима»

Система «Зима» позволяет размещать шкаф в помещениях, где температура меняется от 5 до 38°C. Датчик, расположенный на внешней стороне шкафа, включает электрический нагреватель малой мощности, если температура окружающей среды опускается до 8°C. Нагреватель малой мощности используется для того, чтобы избежать резкого повышения температуры вина в бутылках и тепловых ударов, которые наносят ущерб сохранности вина.

Полки

- Чтобы предотвратить повреждение уплотнителя двери, перед выдвиганием полок шкафа убедитесь, что дверь полностью открыта.
- Для более легкого доступа к бутылкам выдвигайте полки примерно на 1/3. Для предотвращения выпадения бутылок полки оснащены специальными ограничителями.

7. ЗАГРУЗКА

Максимальные рекомендуемые объемы загрузки бутылок приведены в качестве рекомендаций и являются только ориентировочными; они позволяют быстро оценить размер устройства (аналогично емкости холодильника, выраженной в литрах). Они соответствуют тестам, проведенным со стандартной бутылкой вина "Бордо 0,75л" - стандарты применяют географическое происхождение каждой формы бутылки (Бордо, Бургундия, Прованс и т. д.) и типа (традиционная, тяжелая, легкая, флейта и т. д.), каждая со своим диаметром и высотой.

Благодаря подсветке этикеток, создается эффект погреба. На рисунке ниже представлен тип загрузки на полку при условии размещения на ней не более 9 бутылок.

Задняя часть полки

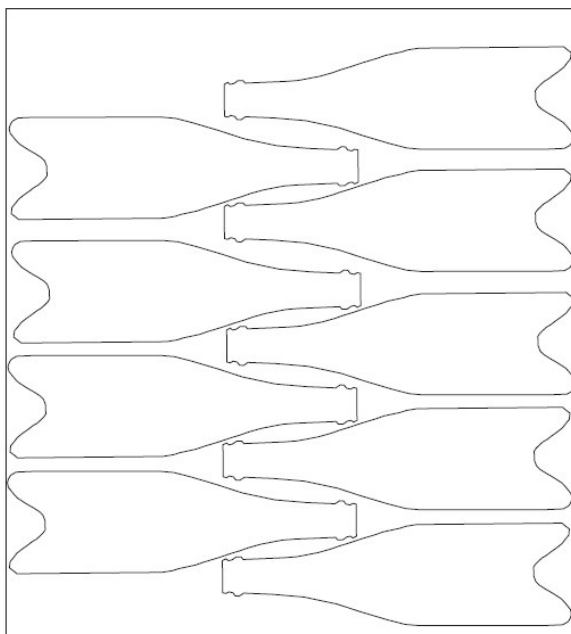

Лицевая часть полки

Examples of serving temperatures

Мнения относительно идеальной температуры подачи вин различаются, однако многие профессионалы считают оптимальными следующие значения:

Prestigious Bordeaux wines – Reds	16 – 17°C
Prestigious Burgundy wines – Reds	15 – 16°C
Prestigious dry white vintages	14 – 16°C
Light, young, fruity reds	11 – 12°C
Provence rosés, primeur wines	10 – 12°C
Dry whites and vin de pays reds	10 – 12°C
Vin de pays whites	8 – 10°C
Champagnes	7 – 8°C
Sweet wines	6°C

8. УХОД И ТЕХНИЧЕСКОЕ ОБСЛУЖИВАНИЕ

Перед чисткой устройства (следует делать регулярно) отсоедините его, вынув вилку из розетки или выдернув предохранитель из цепи.

Перед первым использованием устройства и регулярно после этого, рекомендуется чистить внутреннюю и внешнюю поверхность (переднюю, боковую и верхнюю) теплой водой с моющим средством. Промойте чистой водой и дайте высохнуть перед повторным подключением. Не используйте растворители или абразивы.

При первом включении устройства может сохраняться остаточный запах. В этом случае освободите устройство на несколько часов при максимально низкой температуре. Холод убьет посторонние запахи.

Отключение электроэнергии

Большинство отключений электроэнергии бывают непродолжительны. Отключение на 1 или 2 часа не повлияет на температуру в вашем шкафу. В целях защиты вина во время

отключения открывайте двери как можно реже. Если отключение будет более продолжительным, необходимо принять меры для защиты вина.

При кратковременном (менее 3 минут) выключении устройства или отключении электроэнергии необходимо подождать от 3 до 5 минут перед повторным включением для подготовки компрессора к новому запуску.

При первом включении устройства или включении после его длительного отключения значения заданной и измеренной температур могут не совпадать. Это нормально. Через несколько часов произойдет выравнивание температур.

Во время длительного отсутствия

Кратковременное отсутствие: оставьте винный шкаф работать во время отпуска продолжительностью до трех недель.

Длительное отсутствие: если устройство не будет использоваться в течение нескольких месяцев, освободите его и выключите. Тщательно очистите и высушите внутреннюю поверхность. Чтобы предотвратить появление запаха и плесени, оставьте дверь слегка приоткрытой: при необходимости заблокируйте ее.

Перемещение устройства

- Отключите шкаф от электросети.
- Удалите все бутылки из шкафа и надежно закрепите все подвижные части.
- Полностью вверните регулируемые ножки в основу чтобы избежать их повреждения.
- Закрепите дверь клейкой лентой.
- Убедитесь, что прибор находится в вертикальном положении во время транспортировки. Также для защиты вне помещений используйте упаковочный или другой аналогичный защитный материал.

9. В СЛУЧАЕ ВОЗНИКНОВЕНИЯ НЕИСПРАВНОСТИ

Несмотря на особое внимание, которое мы уделяем процессу производства, невозможно полностью избежать неисправностей. Прежде чем обращаться в сервисный центр, пожалуйста, убедитесь, что:

- устройство подключено к электросети
- не произошло сбоя в электропитании
- появившаяся неисправность не относится к тем, что рассмотрены в таблице ниже

ВАЖНО! Если кабель электропитания поврежден, замену должны произвести изготовитель, представитель изготовителя по сервисному обслуживанию или другой квалифицированный специалист.

ЕСЛИ ЭТИ ПРОВЕРКИ НИЧЕГО НЕ ВЫЯВЯТ, ОБРАТИТЕСЬ В ОТДЕЛ ПОСЛЕПРОДАЖНОГО ОБСЛУЖИВАНИЯ ВАШЕГО РОЗНИЧНОГО ПРОДАВЦА.

Перед проведением любых работ по техническому обслуживанию или ремонту отключите прибор от сети.

10. ВОЗМОЖНЫЕ НЕИСПРАВНОСТИ

ПРОБЛЕМА	ВОЗМОЖНАЯ ПРИЧИНА
Устройство не работает	Шкаф не подключен. Шкаф выключен. Сработал автомат или сгорел предохранитель.
Устройство не охлаждает	Проверьте настройку контроля температуры В помещении слишком тепло. Дверь открывается слишком часто Дверь закрыта не полностью Уплотнитель двери не герметизируется
Компрессор часто включается и отключается	Температура в помещении выше обычной Большое количество содержимого помещено в устройство Дверь слишком часто открывается Дверь закрыта не полностью Неправильно настроена рабочая температура. Прокладка двери не герметизируется
Подсветка не работает	Не подключен Сработал автоматический выключатель или перегорел предохранитель Лампочка перегорела Выключатель света "ВЫКЛЮЧЕН"
Вибрация	Убедитесь, что устройство установлено по уровню
Устройство достаточно сильно шумит	Шум может исходить от потока хладагента, что является нормальным. Когда каждый цикл завершается, вы можете услышать звуки циркуляции хладагента в охладителе. Сокращение и расширение внутренних стенок. Винный шкаф не выставлен по уровню.
Дверь не плотно закрывается	Винный шкаф не выставлен по уровню. Дверь при перестановке не была установлена должным образом. Загрязнен уплотнитель двери. Полки находятся не на месте.
На дисплее отображается код ошибки «НН»	Слишком высокая температура в шкафу (>30 °C), отображается код ошибки «НН» и раздается звуковой сигнал. Сигнализацию можно отключить, нажав кнопку «питание» или отключив шкаф. <i>При возникновении такой ситуации немедленно свяжитесь с послепродажным обслуживанием</i>
На дисплее отображается код ошибки "LL"	Слишком низкая температура в шкафу (<3°C), отображается код ошибки «LL» и раздается звуковой сигнал. Сигнализацию можно отключить, нажав кнопку «питание» или отключив шкаф. <i>При возникновении такой ситуации немедленно свяжитесь с послепродажным обслуживанием</i>

ЗАМЕНА СВЕТА

Данное устройство состоит из светоизлучающих диодов (светодиодов). Такой тип диода не может быть заменен потребителем. Срок службы светодиодов обычно достаточен для того, чтобы никаких изменений не производилось. Однако если, несмотря на все меры предосторожности, принятые при изготовлении винного шкафа, светодиоды были неисправны, пожалуйста, обратитесь в вашу послепродажную службу для вмешательства.

11. ОКРУЖАЮЩАЯ СРЕДА

Изделие соответствует действующим правилам обеспечения безопасности и директиве 2012/19/CE (WEEE) об отходах электрического и электронного оборудования.

Символ перечеркнутого мусорного контейнера означает, что после окончания эксплуатации винного шкафа его необходимо перерабатывать отдельно от других бытовых отходов.

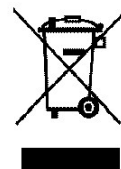

Таким образом, отслуживший свой срок винный шкаф необходимо сдать в пункт сбора, переработки и утилизации отходов электроники и электротехники или, если вы покупаете аналогичное изделие, отслуживший свой срок винный шкаф должен быть вывезен продавцом аналогичного изделия.

Потребитель несет ответственность за сдачу винного шкафа в пункт сбора, переработки и утилизации отходов электроники и электротехники по истечении срока эксплуатации. Своевременный и надлежащий сбор отслужившего свой срок оборудования и его экологически безопасная переработка позволяют предотвратить возможные негативные последствия для окружающей среды и здоровья людей и способствуют использованию вторичного сырья при производстве товаров.

Более подробную информацию о времени и месте приема отслужившей свой срок бытовой техники можно получить у работников жилищно-коммунального хозяйства вашего района или в магазине розничной продажи, в котором вы приобрели винный шкаф.

12. ПРЕДУПРЕЖДЕНИЕ

Все типы и модели климатических шкафов для хранения вин подвергаются непрерывной модернизации. Мы надеемся, что вы с пониманием отнесетесь к тому, что мы сохраняем за собой право вносить изменения в конструкцию, комплектацию и технологические решения устройства без уведомления.

Гарантии для маркированных изделий LaSommeliere предоставляются исключительно официальными магазинами розничной торговли. Никакой раздел данного руководства не может расцениваться, как дополнительная гарантия.

Компания LaSommeliere не несет ответственности за ошибки, технические или редакционные упущения в данном руководстве.